

# STEEK UW LICHT OP BIJ HELAF



## LED verlichting voor lichtmast voor terreinverlichting

### EUROLUX ECLIPSE 200Watt klasse I (meer licht dan 250W HQI-t)

- Eurolux LED armatuur, vervaardigd uit spuitgietaluminium
- SMD Led technologie voor een goede spreiding van het licht
- Passieve koeling tussen SMD LED en voorschakelgedeelte

- Meanwell driver
- Niet verblindend, schokbestendig
- Lange levensduur (50000 uur)
- Geschikt voor gebruik op de werkvloer, op statief of lichtmast en voor vaste montage
- Armatuur is goed verstelbaar door 2 RVS inbusbouten en aluminium gekartelde schijf.

**170  
Lumen  
per Watt**



Technische gegevens	200 Watt
Aansluitspanning:	100-265 Volt~
Beschermingsklasse:	I
Beschermingsgraad:	IP65 (IK08)
Aansluitkabel:	10 meter H07RN-F 3G1,50 mm <sup>2</sup>
Vermogen:	180 Watt
Optiek:	Symmetrisch (120 graden)
Lumen:	<b>34.000 Lumen</b>
Kleurtemperatuur:	6.000° K
Kleur:	zwart
Afmetingen hxbxd:	360x115x420mm
Gewicht (armatuur):	9,2 kg
<b>Artikelnummer</b>	<b>220355240210</b>



### VETEC 240Watt klasse I (voordelig alternatief)

- VETEC LED armatuur, vervaardigd uit spuitgietaluminium
- SMD Lumileds technologie voor een goede lichtspreiding
- Lange levensduur (50000 uur)
- Geschikt voor gebruik op de werkvloer, op statief of lichtmast en voor vaste montage
- Armatuur is goed verstelbaar door 2 RVS bouten.

**140  
Lumen  
per Watt**

Technische gegevens	240 Watt
Aansluitspanning:	100-240 Volt~
Beschermingsklasse:	I
Beschermingsgraad:	IP54
Aansluitkabel:	10 meter H07RN-F 3G1,00 mm <sup>2</sup>
Vermogen:	240 Watt
Optiek:	symmetrisch
Lumen:	<b>33.600 Lumen</b>
Kleurtemperatuur:	5.700° K
Kleur:	zwart
Afmetingen hxbxd:	555x460x135
Gewicht (armatuur):	6,7 kg
<b>Artikelnummer</b>	<b>220355250240</b>



STEEK UW LICHT OP BIJ ... HELAF !!

☎ :+31(0)88 244 28 80 ✉ :[verkoop@helaf.com](mailto:verkoop@helaf.com)



1 van 30  
(251028)

## ULTRA-LUX 300W (klasse I)

De Ultra-Lux 300W/ 51.000 Lumen LED schijnwerper is de optimale oplossing voor sportveld en terrein verlichting. De LED schijnwerper heeft een enorm hoge lichtopbrengst, zeer laag energie verbruik en kan worden voorzien van verschillende lenzen voor een optimaal lichtoppervlak. Daarnaast is de schijnwerper IP66 waterbestendig en IK10 schokbestendig. Het armatuur is zeer eenvoudig om te installeren en kan 1 op 1 vervangen worden voor conventionele schijnwerpers. De Ultra-Lux schijnwerpers bestaan uit modules van 240 en 300W en zijn te combineren tot wel 900 Watt.

Specificaties	Ultra-Lux 300W
Verbruik	300 Watt
Lumen	51.000 Lumen (170 LM/W)
Ingangsspanning	100-240 VAC
Kleurtemperatuur	3000K/4000K/ <b>6000K(*)</b>
Kleurweergave (CRI)	≥ 80
Materiaal	Staal
Coating	Zee water bestendige poedercoating
IP-waarde	IP66 Waterbestendig
IK-waarde	IK10 Schokbestendig
Powerfactor	0.95
Omgevingstemperatuur	-40°C/ +60°C
LED Chip	Philips Lumileds
Driver	Mean Well
Branduren	> 50.000
Lichthoeken	30°/ <b>60°(*)</b> /90°/ asymmetrisch G4
Keurmerk	CE, RoHS
Afmeting	343*184*237mm
Gewicht	6.0 KG

**(\*) standaard 6000K en 60°, overige op aanvraag en levertijd**



30°



60°



90°



Asymmetric G4

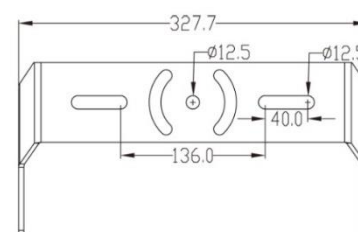
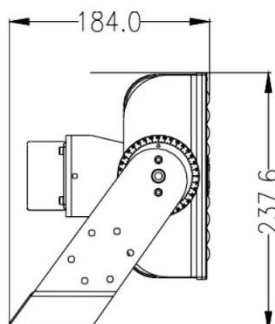
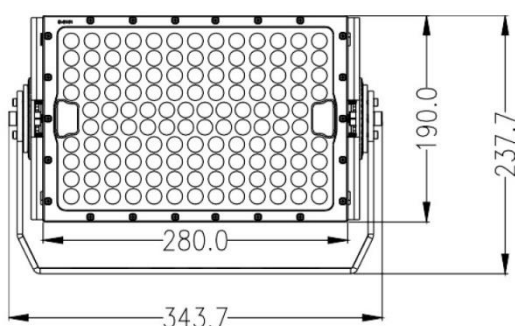

STEEK UW LICHT OP BIJ ... HELAF !!

☎ :+31(0)88 244 28 80 ✉ :[verkoop@helaf.com](mailto:verkoop@helaf.com)



2 van 30  
(251028)

## Comprimo VLD 600 (klasse I) als kraanverlichting



- LED armatuur klasse I 600Watt
- VETEC LED armatuur, vervaardigd uit spuitgietaluminium
  - SMD Led technologie voor een goede spreiding van het licht
  - Meanwell driver
  - Lange levensduur (30000 uur)
  - Geschikt voor gebruik op de werkvloer binnen handbereik, Geschikt voor gebruik op statief, lichtmast of (bouw)kraan en voor vaste montage
  - Armatuur is goed verstelbaar door 2 RVS inbusbouten



**130  
Lumen  
per Watt**



Technische gegevens	VLD 600 (Watt)
Aansluitspanning:	100-265 Volt~
Beschermingsklasse:	I
Beschermingsgraad:	IP65
Aansluitkabel:	15 meter H07RN-F 3G1,00 mm <sup>2</sup>
Vermogen:	600 Watt
Optiek:	symmetrisch
Lumen:	<b>78.000 Lumen</b>
Kleurtemperatuur:	6.000° K
Kleur:	Zwart
Afmetingen hxbxd:	658x537x154
Gewicht (armatuur):	16,5 kg
<b>Artikelnummer</b>	<b>220355107602</b>

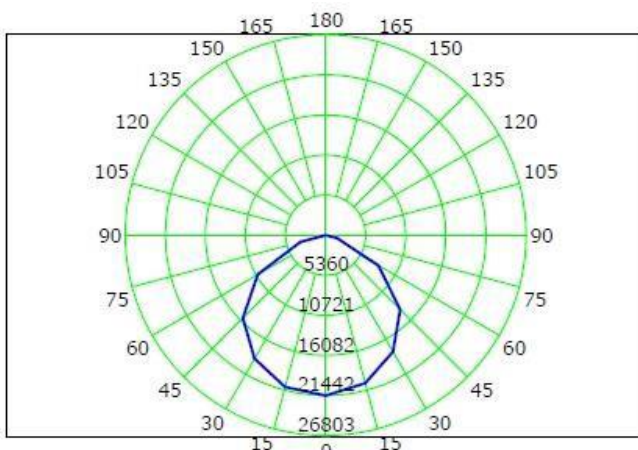

Dist(m)	Enadir(lx)	Dh/Dv	B(m)	S	B(sq.m)	Eav	B(lx)
10.0	214.43	30.17/29.68	727.8		59.27		
20.0	53.61	60.33/59.37	2911.1		14.82		
30.0	23.83	90.50/89.05	6549.9		6.59		
40.0	13.40	120.66/118.74	11644.2		3.70		
50.0	8.58	150.83/148.42	18194.1		2.37		
60.0	5.96	180.99/178.11	26199.5		1.65		
70.0	4.38	211.16/207.79	35660.4		1.21		
80.0	3.35	241.32/237.48	46576.8		0.93		
90.0	2.65	271.49/267.16	58948.8		0.73		
100.0	2.14	301.65/296.85	72776.3		0.59		

Dh: Beam Angle(B): H112.9 V112.1 Field Angle(F): H154.5 V154.0

**STEEK UW LICHT OP BIJ ... HELAF !!**

☎: +31(0)88 244 28 80 ✉: [verkoop@helaf.com](mailto:verkoop@helaf.com)



3 van 30  
(251028)

## HELAF lichtschakelkast met schemerschakelaar en astroklok

Deze is gebouwd naar van wensen van onze klanten. Een solide volrubber verdeler (HELAF KAMPEN) met sterke magneetvoeten op de achterzijde, zodat deze krachtig aan een stalen mast "kleeft".

Voorzien van een Theben digitale schemerschakelaar/lichtregelapparaat met geïntegreerde timer:

- 1 kanaal, weekprogramma
- Aparte ingebouwde lichtsensoren (IP 66),
- DCF- of GPS-radiobesturing met externe antenne mogelijk
- Instelbereik 1-99.000 lx
- externe ingang
- 3 speciale programma's met jaarfunctie
- app-programmering mogelijk (\*)
- veilige overdracht via optionele Bluetooth Low Energy OBELISK top3
- maximale bescherming tegen manipulatie
- timerprogramma's kunnen alleen van de app naar de klok worden overgedragen als de Bluetooth OBELISK top3 zich in de klok gestoken is
- laag stand-by vermogen
- bedrijfsurenteller
- gangreserve en geprogrammeerde zomer-/wintertijdschakeling
- OBELISK-interface voor pc-programmering(\*)
- 2-polig relais met HAND/AUTO/UIT max. 20A (2x schuko 10/16A 2300/3650W)



Bluetooth programmeerstick

Artikelnummer	Uitvoering
731KP33938-2	HELAF KAMPEN lichtschakelaar met H07RN-F 3G2,5 – 2 meter
731KP33938-10	HELAF KAMPEN lichtschakelaar met H07RN-F 3G2,5 – 10 meter
731KP33938-15	HELAF KAMPEN lichtschakelaar met H07RN-F 3G2,5 – 15 meter
731KP33938-20	HELAF KAMPEN lichtschakelaar met H07RN-F 3G2,5 – 20 meter
731KP33938-xx	HELAF KAMPEN lichtschakelaar met kabel naar keuze
20079070130	Bluetooth Obelisk programmeerstick top3 (*)

## EUROLUX klasse II

### Algemene kenmerken:

- EUROLUX LED-armaturen zijn vervaardigd uit spuitgietaluminium
- SMD Led technologie voor een goede spreiding van het licht
- Niet verblindend
- Schokbestendig
- Lange levensduur (30.000 uur)
- Optiek symmetrisch
- Geschikt voor gebruik op de werkvloer binnen handbereik
- Armatuur is goed verstelbaar door 2 sterknoppen
- Ook geschikt voor montage op driepootstatief of andere standaard

**133**  
**Lumen**  
**per Watt**

### Algemene technische gegevens:

- Aansluitspanning 85 - 265 Volt~
- Klasse II
- Beschermingsgraad IP65
- Compleet met aansluitkabel 5 meter H07RN-F 2 x 1 mm<sup>2</sup>

**Klasse II (dubbel geïsoleerd), IP65, en voorzien van 5 meter H07RN-F 2x1 mm<sup>2</sup>**



<b>Klasse II IP65 4.000Lm bij 4000°K</b>	<b>30 Watt</b>	<b>30 Watt <u>verstelbaar</u> statief</b>
Artikelnummer	22035521005	22035521030
<b>Klasse II IP65 8.000Lm bij 4000°K</b>	<b>60 Watt</b>	<b>60 Watt <u>verstelbaar</u> statief</b>
Artikelnummer	22035521505	22035521530
<b>Klasse II IP65 12.000Lm bij 4000°K</b>	<b>90 Watt</b>	<b>90 Watt <u>verstelbaar</u> statief</b>
Artikelnummer	22035522005	22035521030
<b>Klasse II IP65 24.000Lm bij 5000°K</b>	<b>180 Watt</b>	<b>180 Watt <u>verstelbaar</u> statief</b>
Artikelnummer	22035523507	22035523532

**STEEK UW LICHT OP BIJ ... HELAF !!**

☎ :+31(0)88 244 28 80    ✉ :[verkoop@helaf.com](mailto:verkoop@helaf.com)



5 van 30  
(251028)

## VETEC klasse II

### Algemene kenmerken:

- VETEC LED-armaturen met behuizing van polycarbonaat
- SMD Led technologie voor een goede spreiding van het licht
- Schokbestendig
- Geschikt voor gebruik op de werkvloer binnen handbereik
- Armatuur is goed verstelbaar door 2 sterknoppen
- Ook geschikt voor montage op driepootstatief of andere standaard

### Algemene technische gegevens:

- Aansluitspanning 230 Volt~
- Klasse II
- Beschermingsgraad IP54
- Compleet met aansluitkabel 5 meter H07RN-F 2 x 1 mm<sup>2</sup>

**Klasse II (dubbel geïsoleerd), IP54, en voorzien van 5 meter H07RN-F 2x1 mm<sup>2</sup>**



Zonder statief

Met vloer statief

<b>Klasse II IP54 <u>5.5000Lm bij 5.000°K</u></b>	<b>50 Watt</b>	<b>50 Watt vloer statief</b>
Artikelnummer	22035510851	22035510855
<b>Klasse II IP54 <u>1.100Lm bij 5.000°K</u></b>	<b>100 Watt</b>	<b>100 Watt vloer statief</b>
Artikelnummer	220355108101	220355108105
<b>Klasse II IP54 <u>16.500Lm bij 5.000°K</u></b>	<b>150 Watt</b>	<b>150 Watt vloer statief</b>
Artikelnummer	220355108151	220355108155

**STEEK UW LICHT OP BIJ ... HELAF !!**

☎ :+31(0)88 244 28 80 ✉ :[verkoop@helaf.com](mailto:verkoop@helaf.com)



6 van 30  
(251028)

# STEEK UW LICHT OP BIJ HELAF



## VETEC Comprimo klasse I driverless

### Kenmerken:

- Nieuw compactere uitvoering zonder kwaliteitsverlies
- Deze VETEC LED armaturen zijn vervaardigd uit spuitgietaluminium
- Verstelbaar d.m.v. kartelknoppen
- SMD Led technologie en goede spreiding van het licht (120°)
- Niet verblindend, schokbestendig
- Lange levensduur (20000 uur)
- Geschikt voor vaste montage, op statief of lichtmast.
- Of compleet op verstelbare standaard met kunststof handgreep. (-VS)

### Technische gegevens:

- Aansluitspanning: 220-240 Volt~
- Beschermingsklasse: I
- Beschermingsgraad: IP65
- Aansluitkabel: 5m H07RN-F 3G1 mm<sup>2</sup>



Type	VLD 50.1	VLD 100.1	VLD 150.1
Vermogen	50 Watt	100 Watt	150 Watt
Lumen	5.500	11.000	16.500
Kleurtemperatuur	5.000°K	5.000°K	5.000°K
Kabellengte	5m	5m	5m
Afmetingen lxbxd (mm)	265x260x40	320x350x50	363x400x50
Gewicht	2 kg	3,2 kg	4,8 kg
artikelnummer	22035510752	220355107102	220355107152
Met vloerstatief	VLD 50.1-VS	VLD 100.1-VS	VLD 150.1-VS
Afmetingen lxbxd (mm)	284x260x192	340x350x242	381x400x272
Gewicht	2,4 kg	3,7 kg	5,5 kg
Artikelnummer	22035510756	220355107106	220355107156



STEEK UW LICHT OP BIJ ... HELAF !!

☎ :+31(0)88 244 28 80 ✉ :[verkoop@helaf.com](mailto:verkoop@helaf.com)



7 van 30  
(251028)

## VETEC SATURNO schijnwerpers klasse I

LED armaturen klasse I, voorzien van SMD LED 20W, 50W, 80W, 150W, 240W of zelfs 400W !

Aluminium zwarte behuizing met glas, incl. neopreen aansluitkabel met aangegoten stekker.

Klasse I is uitsluitend geschikt voor vaste montage aan wand, muur, plafond of andere vaste steunpunten binnen- of buitenshuis. Montage minimaal 2,50 meter hoog, buiten handbereik.

### Algemene specificaties:

Netspanning	: 230V 50Hz.
Aansluiting	: H07RN-F 3G1qmm met aangegoten stekker 2p+ra/pa (bij 20W 0,3m H05RN-F 3G1qmm)
Kleur	: zwart
Beschermingsklasse	: I (geaard)
Beschermingsgraad	: IP65
Kleurtemperatuur	: 5.700°K
Spreadingshoek	: 120°

**140  
Lummen  
per Watt**

De 20S en 50S hebben een in te stellen als bewegingssensor en/of Schemersensor



SATURNO	20	20S	50	50S	80
Vermogen	<b>20W</b>	<b>20W+sensor</b>	<b>50W</b>	<b>50W+sensor</b>	<b>80W</b>
Lichtopbrengst	2.800 Lumen	2.800 Lumen	7.000 Lumen	7.000 Lumen	11.200 Lumen
Afm. lxbxd (mm)	167x40x217	167x40x260	220x50x331	220x50x390	245x55x355
Gewicht	1 Kg	1,2 kg	2,2 kg	2,4 kg	3,2 kg
Aansluitsnoer	0,3m H07RN-F 3g1	0,3m H07RN-F 3g1	5m H07RN-F 3g1	5m H07RN-F 3g1	5m H07RN-F 3g1
Artikelnummer	<b>22035525020</b>	<b>22035525021</b>	<b>22035525050</b>	<b>22035525051</b>	<b>22035525080</b>

SATURNO	150	150 GREEN	240	400
Vermogen	<b>150W</b>	<b>150W</b>	<b>240W</b>	<b>400W</b>
Lichtopbrengst	2.100 Lumen	<b>1.500 Lumen</b>	33.600 Lumen	56.000 Lumen
Afm. lxbxd (mm)	330x60x430	<b>330x60x430</b>	360x60x471	585x70x535
Gewicht	5,6 Kg	<b>5,6 kg</b>	7 kg	11 kg
Aansluitsnoer	5m H07RN-F 3g1	<b>5m H07RN-F 3g1</b>	10m H07RN-F 3g1	10m H07RN-F 3g1
Artikelnummer	<b>220355250150</b>	<b>220355250151</b>	<b>220355250240</b>	<b>22035525040</b>

STEEK UW LICHT OP BIJ ... HELAF !!

☎ :+31(0)88 244 28 80 ✉ :[verkoop@helaf.com](mailto:verkoop@helaf.com)

## Statieven, standards en bevestiging

Statieven zijn van staal verzinkt en geschikt voor bouwlampen van klasse II en III

3-delig driepootstatief tot 275cm (zonder lamp)	
Afmeting	100 tot 275 cm
Gewicht	7 kg
Artikelnummer	220370015
4-delig driepootstatief tot 375cm (zonder lamp)	
Afmeting	100 tot 375 cm
Gewicht	8 kg
Artikelnummer	220370017
3-delig driepootstatief tot 275cm met wielen (zonder lamp)	
Afmeting	100 tot 275 cm (incl. wielen)
Gewicht	7 kg
Artikelnummer	220370019
3-delig driepootstatief tot 320cm oneffen terrein (zonder lamp)	
Afmeting	100 tot 320 cm (incl. waterpas)
Gewicht	7,2 kg
Artikelnummer	220370047



Steigerklem voor steigerbuis Ø 42 tot 51 mm M8x30mm	
Artikelnummer	220370024
Steigerklem voor steigerbuis Ø 42 tot 51 mm M12x40mm	
Artikelnummer	220370025
Steigerklem voor steigerbuis Ø42-51 2 sleuven M10 60-110mm	
Artikelnummer	22037002501

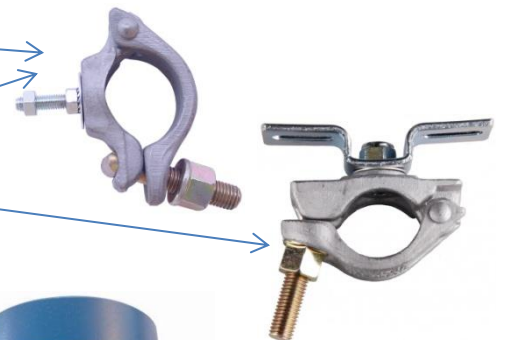

Magneet Ø 80mm bus M10 (voor halogeen LED e.d.)	
Artikelnummer	220360010



Quick release systeem, voor het snel monteren en demonteren van verlichtingsarmaturen op een statief of verstelbare standaard  
Set bestaat uit 2 montageplaten en 2 quick release koppelingen.

Technische gegevens:

Merk : Eurolux  
Materiaal : Aluminium  
Toepassing : Voor alle armaturen tot 7,5 kg.  
Artikelnummer : 22037002615

Scan qr-code voor video op YouTube

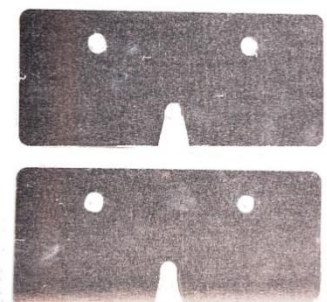

STEEK UW LICHT OP BIJ ... HELAF !!

☎ : +31(0)88 244 28 80 ✉ : [verkoop@helaf.com](mailto:verkoop@helaf.com)

## Wandarmatuur EXTRO LED

Buitenverlichting voor veiligheid en comfort

Goed verlichtte openbare ruimte is bevorderlijk voor de veiligheid en comfort van personeel, bezoekers, toeristen en bewoners. Dergelijke verlichting voor de openbare ruimte maakt deze ruimtes aantrekkelijker en minder gevoelig voor overlast. De GEWISS EXTRO is energiezuinig en strakke oplossing.

LED verlichting kan prima worden aangestuurd door bijvoorbeeld bewegingssensoren; het springt direct zonder te knipperen aan.

Advies voor uw openbare verlichtingsprojecten:

Wij kunnen voor u berekenen wat u aan verlichting nodig heeft om een bepaald effect te bereiken. Daarbij kunnen we ook de terugverdientijd berekenen.

Neem contact met ons op en vraag een lichtberekening aan.

### **Toepassingen:**

Wandverlichting  
Gevelverlichting  
Beveiligingsverlichting & Noodverlichting  
Boven deuren, laad- en losdocks, etc.  
Paden, pleinen en parkeerterreinen  
Entrees en opritten  
Portieken en galerijen

### **Algemene specificaties:**

Netspanning : 230V 50Hz.  
Kleur : grijs  
Beschermsklasse : I (geaard)  
Beschermsgraad : IP55  
Slagvastheid : IK 09  
Kleurtemperatuur : 4.000°K  
Lichtopbrengst : 2.150 Lumen

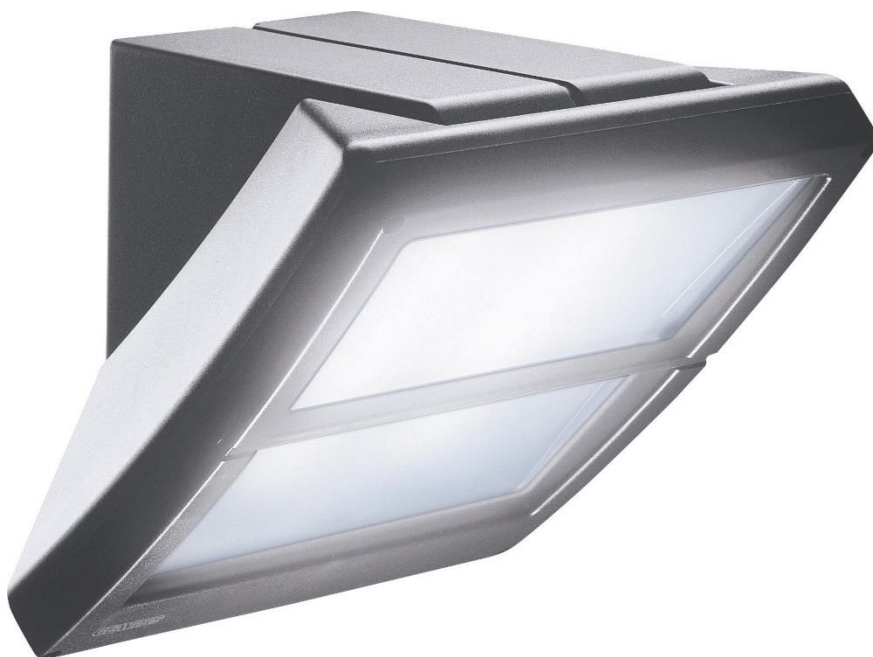

Artikelnummer	Uitvoering
<b>1913GWS2402SIM</b>	EXTRO LED 18 Watt standaard uitvoering (zoals afgebeeld)
<b>1913GWS2402SIM/NV</b>	EXTRO LED 18 Watt met INTERNE/EXTERNE NOODUNIT
<b>1913GWS2402SIM/SCHEM</b>	EXTRO LED 18 Watt met schemerschakelaar



**STEEK UW LICHT OP BIJ ... HELAF !!**

☎ : +31(0)88 244 28 80 ✉ : [verkoop@helaf.com](mailto:verkoop@helaf.com)

## Rondom licht !

### EUROLUX SIRIUS 90D / 120D klasse I en SIRIUS 60 Hybride klasse II/III

De Eurolux 360° Sirius serie bouwlampen geeft, zoals zijn naam al zegt, rondom licht. Door de 2 Schuko contactdozen (niet op de 60 Hybride) op de lamp is het mogelijk om o.a. extra contactdoos te gebruiken voor licht elektrische gereedschappen aan te sluiten maar ook als doorlus te gebruiken om meerdere Sirius achter elkaar te plaatsen. Door de serie schakeling werken de lampen dan ook samen. Door het eenvoudig te gebruiken uitschuifstelsel voor de poten is het zeer gemakkelijk om de bouwlamp te plaatsen, te transporteren en op te bergen.

De SIRIUS 60 Hybride kan op bestaande accupacks werken

Type	SIRIUS 90D	SIRIUS 120D	SIRIUS 60 Hybride (zonder accu geleverd)
Opgenomen vermogen	90 Watt	120 Watt	60 Watt
Spanning	230 Volt	230 Volt	230 Volt / accu 18V
Lichtbron	SMD Leds	SMD Leds	SMD Leds
<b>Lumen</b>	<b>11.000Lm</b>	<b>14.500 Lm</b>	<b>6.500 Lm</b>
Kleurtemperatuur	5.000° Kelvin		
Afmetingen lxbxd (mm)	170x170x1320	170x170x1560	186x186x1375
Beschermingsklasse	Klasse I		Klasse II / III
Beschermingsgraad	IP 54		
Slagvastheid	IK 10		IK 08
Kabel	5 meter H07RN-F 3G1,5 mm <sup>2</sup>		5m H07RN-F 2x1 mm <sup>2</sup>
Extra's	2x Schuko (2p+ra)		6 accupacks Adapters (*)
Gewicht	3,75 kg	4,5 kg	4,16 kg
Kleur	zwart/blauw		
Lichtsterkte/Stralingsbereik	bij 100% lichtsterkte / 360° en bij 50% / 180°		
<b>Artikelnummer</b>	<b>22035534009</b>	<b>22035534014</b>	<b>22035534006</b>

**(\*) Bij de SIRIUS 60 hybride worden 6 accupacks adapters geleverd**

- 18V Milwaukee accupacks
- 18V Makita accupacks
- 18V DeWalt accupacks
- 18V Bosch accupacks
- 18V Metabo (CAS) accupacks
- 18V Festool accupacks
- 18V Flex accupacks



**STEEK UW LICHT OP BIJ ... HELAF !!**

☎ :+31(0)88 244 28 80 ✉ :[verkoop@helaf.com](mailto:verkoop@helaf.com)

## EUROLUX Luna 4000 / 8000 klasse I

Met deze SMD LED bouwlamp Luna 4000 en 8000 bent u altijd voorzien van rondom, gelijkmatig verdeeld licht. De bouwlamp is op meerdere manieren te plaatsen. Vrij op de werkvloer, aan het plafond (d.m.v. metalen ophanghaak) en eenvoudig te bevestigen op ons Eurolux driepootstatief.

De bouwlamp is voorzien van een anti-verblindingskap van slagvast polycarbonaat en 3 rondom handgrepen. De lamp is voorzien van 2 spatwaterdichte contactdozen, tevens bij gebruik van een IP44 stekker. De kabel kan eenvoudig worden opgewikkeld rond de voet van de Luna.

**110**  
**Lummen**  
**per Watt**



**115**  
**Lummen**  
**per Watt**



Type	Luna 40001	Luna 80001
Opgenomen vermogen	50 Watt	100 Watt
Spanning	230 Volt	230 Volt
Lichtbron	SMD Leds	SMD Leds
<b>Lumen</b>	<b>5.500 Lumen</b>	<b>11.500 Lumen</b>
Kleurtemperatuur	5.000° Kelvin	5.000° Kelvin
Brandduur	30.000 uur	30.000 uur
Beschermingsklasse	Klasse I	Klasse I
Beschermingsgraad	IP 54	IP 54
Slagvastheid	IK 08	IK 08
Kabel	5 meter H07RN-F 3G1,5 mm <sup>2</sup>	5 meter H07RN-F 3G1,5 mm <sup>2</sup>
Contactdozen	2x Schuko	2x Schuko
Gewicht	2,5 kg	4,3 kg
Kleur	zwart/blauw	zwart/blauw
Stralingsbereik	360°	360°
<b>Artikelnummer</b>	<b>22035510668</b>	<b>22035510669</b>

### EUROLUX KANTELBEUGEL TBV LUNA SERIE

Deze kantelbeugel is te gebruiken om de LUNA 4000 of LUNA 8000 180° graden te kantelen bij montage op een Eurolux statief. Dit is bijzonder handig om het licht te richten op het te bewerken oppervlak.

Artikelnummer : **220370026**



**STEEK UW LICHT OP BIJ ... HELAF !!**

☎ : +31(0)88 244 28 80 ✉ : [verkoop@helaf.com](mailto:verkoop@helaf.com)

## Eurolux Gladiator SL serie

**De Gladiator SL II LED** bouwlampen hebben een slagvaste en waterbestendige twee-componenten behuizing en een opale polycarbonaat ruit. Door een brede lichtbundel wordt de gehele werkplek egaal verlicht. Met een adapter zijn de armaturen op een statief te plaatsen.



Specificaties	Gladiator SL II LED 75W	Gladiator SL II LED 75W met 2x Schuko
Vermogen	75 Watt	75 Watt
Spanning	230 Volt	230 Volt
Beschermklasse	II (dubbel geïsoleerd)	I (geaard) <b>2x Schuko</b>
Beschermingsgraad	IP 66 / IK 08	IP 54 / IK 08
Lichtbron	Multi SMD-LED paneel	Multi SMD-LED paneel
Lumen	8.000 lumen (5.000°K)	8.000 lumen (5.000°K)
Kabel	5 meter H07RN-F 2x1 mm <sup>2</sup>	5 meter H07RN-F 3G1,5 mm <sup>2</sup>
Schakelaar	2 standen	2 standen
Afmetingen (hxbxd)	385 x 367 x 100 mm	385 x 367 x 100 mm
Gewicht	3,5 kg	3,9 kg
Artikelnummer	<b>22036106750</b>	<b>22036106755</b>

**De GLADIATOR SL I** is leverbaar als klasse I met 2x wandcontactdozen of als hybride lamp klasse II/III met accu die aan alle eisen van deze klasse voldoet en zowel als netverlichting als acculamp kan worden gebruikt. Met Li-Ion batterij biedt de snoerloze versie tot 10 uur lang het beste LED werklucht dat naar behoefte kan worden geregeld. Het technische hart van deze krachtige verlichtingstool is het paneel met SMD LED's. Deze scoren niet alleen met de hedendaagse energie-efficiëntie, lage warmteontwikkeling en het vermijden van meerdere schaduwen, maar ook met een functionele en tegelijkertijd aangename kleurtemperatuur van 5.000 Kelvin.

Specificaties	Gladiator SL I LED 40W	Gladiator SL I LED accu
Vermogen	40 Watt <b>MET 2 WCD's</b>	26 Watt ( tot 10 uur)
Spanning	ACCU / 230 Volt	ACCU / 230 Volt
Beschermklasse	I (geaard)	III (veilige spanning)
Beschermingsgraad	IP 54 / IK 08	IP 66 / IK 08
Lichtbron	Multi SMD-LED paneel	Multi SMD-LED paneel
Lumen	4.000 lumen (5.000°K)	3.500 lumen (5.000°K)
Kabel	5 meter H07RN-F 2x1 mm <sup>2</sup>	5 meter H05RN-F 2x1 mm <sup>2</sup>
Opties	2 standen +2x WCD	5 standen
Afmetingen (hxbxd)	283 x 272 x 104 mm	283 x 272 x 104 mm
Gewicht	3,9 kg	2,4 kg
Artikelnummer	<b>22036106705</b>	<b>22036106730</b>



## Eurolux Gladiator II LED

De Sonlux Gladiator bouwlampen hebben een slagvaste en waterbestendige twee-componenten behuizing en een transparante polycarbonaat ruit. Door een brede lichtbundel wordt de gehele werkplek egaal verlicht. Met een adapter (optioneel) zijn de armaturen op een statief te plaatsen.

- Slag-en breuk vaste 2-componenten behuizing
- Breedstralend, gelijkmatig verdeeld licht in het hele werkgebied
- Anti-verblindingsbeschermingsruit
- Handige verstelbare beugel en handgreep aan bovenzijde
- Montage op statief (met optionele beugel)



Technische gegevens		Gladiator II LED	
Spanning	230 Volt		
Vermogen	32 Watt		
Beschermingsgraad	IP 66		
Lichtbron	Multi SMD-LED paneel		
Lumen	4.200 Lumen (5.000°K)		
Afmetingen (hxbxd)	32 x 30,5 x 11 cm		
Gewicht	2,2 kg	2,7 kg	
Kabel	5 m H07RN-F 2x1 mm	5 m H07RN-F 3x1,5 mm	
Beschermklasse	II (dubbel geïsoleerd)	I	
Schakelaar	-	Aan/uit-schakelaar	
Contactdozen	-	3xSchuko 2-polig + randaarde	
Artikelnummer	22036106420	22036106425	



## Nu ook met voedingspanning 42V of Li-ion accu

Technische gegevens	Gladiator 42V	Gladiator Accu
Spanning / Voeding	42V	Accu Li-ion 14,4V 6,6Ah
Vermogen	32 Watt	24 Watt
Lumen	4.200 Lumen (5.000°K)	2.600 Lumen (5.000°K)
Beschermingsgraad	IP 54	
Beschermklasse	III (veilige spanning)	
Lichtbron	Multi SMD-LED paneel	
Afmetingen (hxbxd)	32 x 30,5 x 11 cm	
Gewicht	3 kg	2,7 kg
Kabel	10m 2x1 mm +CEE 42V	Oplader
Brandtijd	-	4 uur *100%) – 8 uur (50%)
Laadtijd	-	Ca. 2,5 uur
Artikelnummer	22036106445	22036106450



STEEK UW LICHT OP BIJ ... HELAF !!

☎ :+31(0)88 244 28 80 ✉ :[verkoop@helaf.com](mailto:verkoop@helaf.com)

## LED acculamp RAPTOR 20

**Krachtige Hybride accu verlichting in 2 modellen, geschikt voor accu's van 7 merken**

**RAPTOR 20-1** (Bosch / Makita / Hikoki / Panasonic)  
**RAPTOR 20-2** (Dewalt / Milwaukee / Metabo)

Geschikt voor accu's 14,4V of 18/20V (kan niet gebruikt worden als oplader en wordt zonder accu's geleverd)  
 Continue gebruik op 230V voor standaard toepassingen,  
 of gebruik op accu's voor bijvoorbeeld in kelders, kruipruimtes, tanken en silo's  
 Aluminium behuizing  
 Gemonteerd op robuuste verstelbare standaard  
 Lichtsterkte op accu in 2 standen dimbaar (50% - 100%)  
 USB uitgang (max. 5V 1A)

Type	RAPTOR-20-x
Vermogen	<b>20 Watt</b>
Lumen	1.800 Lumen
Kleurtemperatuur	6.500°K
Voedingskabel	3m H07RN-F 3G1,5qmm
Beschermingsklasse	I op 230V / III op accu
Beschermingsgraad	IP 54
Afmetingen lxbxd (mm)	310x220x360
Gewicht	2,9 kg
<b>RAPTOR-20-1</b>	<b>22035511030</b>
<b>RAPTOR-20-2</b>	<b>22035512030</b>



**STEEK UW LICHT OP BIJ ... HELAF !!**

☎ :+31(0)88 244 28 80 ✉ :[verkoop@helaf.com](mailto:verkoop@helaf.com)

# STEEK UW LICHT OP BIJ HELAF



## Eurolux TWIN-SPOT 4500 ACCU bouwlamp

Deze bijzonder praktische SMD bouwlamp Twin-Spot 4500 is met een vermogen van 45 W is de ideale lamp om twee afzonderlijke plekken tegelijkertijd te verlichten. Door zijn compacte formaat staat hij nooit in de weg en is hij te plaatsen op elke Eurolux driepootstatief. De bouwlamp is uitgerust met een krachtige Li-Ion 14,8 V verwijderbare accu die tevens als losse powerbank kan worden gebruikt. Door de zijn 4 standen schakelaar geeft hij altijd voldoende licht voor ieder doeleind. inclusief 1 accu en 230V oplader.



Technische specificaties	TWIN-SPOT 4500 ACCU bouwlamp
Spanning	Accu Li-Ion 14,8V - 5,2A
Lichtbron	120 x SMD LED's
Standaard	vaste standaard
Kleur	zwart/blauw
Laadtijd	4 uur
Branduur	2 uur 100% - 3,5 uur 75% - 6 uur 50% - 12 uur 25%
Lumen	4.500 / 3.000 / 1.500 / 750 (4 standen)
Schakelaar	aan/uit - 4 standen
Vermogen	45 Watt
Verstelbaar	180° horizontaal / 90° verticaal
Kleurtemperatuur	5.700° Kelvin
Beschermingsklasse	III (veilige spanning)
Beschermingsgraad	IP 54
Slagvastheid	IK07
Artikelnummer	22035510250



STEEK UW LICHT OP BIJ ... HELAF !!

☎ :+31(0)88 244 28 80 ✉ :[verkoop@helaf.com](mailto:verkoop@helaf.com)

 16 van 30  
(251028)

# STEEK UW LICHT OP BIJ HELAF



## VETEC accu-bouwlamp Dual (vernieuwde uitvoering)

- + Ultra helle COB LED met polycarbonaat lens
- + Slagvast aluminium behuizing met siliconen beschermrand
- + Gemonteerd op kantelbare standaard met softgrip en magnetische voet
- + 2 schakelaars: aan/uit en dimbaar 50% / 100%
- + De verwisselbare accu heeft 1 USB aansluiting, voor het opladen van kleine apparaten zoals je telefoon

Dual functie:

- Te gebruiken als acculamp
- Continu te gebruiken op 230 Volt. Kabel direct aansluiten op lamp, (accu ontkoppelen)
- Continu te gebruiken in kelders, kruip- vochtige ruimten, ketels en andere nauw geleidende ruimten. De 230 Volt stekerafto dient buiten deze ruimte geplaatst te worden. Op de verwisselbare aansluitkabel staat maar 12 Volt spanning, absoluut veilig!
- Accu Li-Ion 4400mAh met USB aansluiting, te gebruiken als powerbank.
- Verwisselbare accu mag opgeladen worden tijdens gebruik.



Artikelnummer:	Wattage	Lumen	Klevin	Kabel	Gewicht
22035510677	30W	2.800	6.500°	5m H07RN-F 2x1qmm	1,7 kg
22035510679	45W	5.200	6.500°	5m H07RN-F 2x1qmm	2,1 kg

## VETEC accu-bouwlamp PAL-30

- + Polycarbonaat behuizing
- + Verstelbare standaard met ophanghaak en magneet
- + Voor 18 Volt accu van de merken: Makita, DeWalt, Milwaukee, Bosch, Metabo (CAS) en Festool
- + In 4 standen dimbaar (25%/50%/100%)
- + Ingebouwde USB aansluiting voor powerbank functie afm. 198x239x311mm

6 accupacks Adapters meegeleverd

- 18V Milwaukee accupacks
- 18V Makita accupacks
- 18V DeWalt accupacks
- 18V Bosch accupacks
- 18V Metabo (CAS) accupacks
- 18V Festool accupacks
- 18V Flex accupacks



Artikelnummer:	Wattage	Lumen	Klevin	Meegeleverd	Gewicht
22035510913	30W	3.600	5.000°	6 Adapters voor diverse accupacks	1,54 kg

STEEK UW LICHT OP BIJ ... HELAF !!

☎ :+31(0)88 244 28 80 ✉ :[verkoop@helaf.com](mailto:verkoop@helaf.com)

 17 van 30  
(251028)

## VETEC VLR 100 klasse I

- Breedstralend, gelijkmatig verdeeld licht in het hele werkgebied
- Anti-verblindings beschermruit slagvast polycarbonaat
- Handige 5-voudig verstelbare beugel
- Montage op statief mogelijk
- Aan- uit schakelaar
- 2 spatwaterdichte contactdozen (bij gebruik IP44 contactstop)

Technische gegevens: VLR 100	
Opgenomen vermogen:	100 Watt
Spanning:	230 Volt
Lichtopbrengst:	11.500 lm
Kleurtemperatuur:	5.000 K
Brandduur:	30.000 uur
Afmeting LxBxH:	290 x 120 x 340 mm
Beschermingsklasse:	I
Beschermingsgraad:	IP54
Aansluitsnoer:	5 m H07RN-F 3G1,5 mm <sup>2</sup>
Contactdozen:	2 x Schuko (2p+ra) max.3600W
Gewicht:	4,02 kg
Artikelnummer:	<b>22035532075</b>



## VETEC VLR 50 / 20 klasse I

Vetec LED armatuur VLR50, met aluminium behuizing met slagvaste polycarbonaat antiverblindingsruit. Voorzien van geïntegreerde handgreep, 5 voudig verstelbare steunbeugel en 1 contactdoos.

Technische gegevens:	VLR 50	VLR 20 accu
Opgenomen vermogen:	45 Watt	20 Watt
Spanning:	230 Volt	Accu (incl.)
Lichtbronnen:	SMD Leds	SMD Leds
Lichtopbrengst:	5.000 lm	2.200 lm
Kleurtemperatuur:	5.000 K	6.000 K
Brandduur:	30.000 uur	2,5 uur
Beschermingsklasse:	I	III
Beschermingsgraad:	IP54	IP54
Aansluitsnoer:	5 m H07RN-F 3G1,5 mm <sup>2</sup>	Oplader 7,4V
Extra's	1 x Schuko (2p+ra)	accu (7,4V 7,5Ah) + oplader
Afm. LxBxH mm	320x100x320	270x85x253
Gewicht:	2,3 kg	1,4 kg
Artikelnummer:	<b>22035532050</b>	<b>22035532050</b>



STEEK UW LICHT OP BIJ ... HELAF !!

☎ : +31(0)88 244 28 80 ✉ : [verkoop@helaf.com](mailto:verkoop@helaf.com)

## VETEC accu-bouwlamp WLL 10

LED accu-bouwlamp voorzien van 1 ultra helle LED lamp,  
met lange levensduur (30.000 uur)  
Geheel aluminium slagvaste behuizing IK08,  
met kunststof hoekbescherming.  
Voorzien van aluminium verstelbare handgreep met klikverstelling.  
Led indicatie groen (vol) en rood (laden).  
USB aansluiting, te gebruiken als powerbank.  
Wanneer de accu bijna leeg is gaat led indicatie lampje knipperen.

Technische specificaties	WLL 10 (Watt)
Opgenomen vermogen	10 Watt
Spanning	Li-Ion 3,7V- 4,4Ah
Lichtopbrengst	1.000lm (100%) / 500lm (50%)
Kleurtemperatuur	6.5000 K
Brandduur	3 uur (100%) / 6 uur (50%)
Laadtijd	5 uur
Opladen / inclusief	Gebruik standaard USB lader / USB laadkabel met micro USB aansluiting.
Beschermklasse	III (veilige spanning)
Beschermingsgraad	IP54
Afmeting	170 x 120 x 42 mm (lxbxd)
Gewicht	800 gram
Artikelnummer	22035510611



## SPECIAAL VOOR SCHILDERS EN STUCADOORS, MET KLEUR INSTELLING

### **COLORADIS 100 LED schijnwerper klasse I met kleur instelling 2700° / 4500° / 6500° K**

Anti-verblindingsruit van slagvast polycarbonaat  
Behuizing van aluminium en slagvast kunststof  
Geschikt voor montage op statief  
Met 100 Lumen per Watt, een hoge efficiëntie  
Geschikt voor zowel binnen als buiten gebruik  
100% 10.000 Lumen en dimbaar tot 50% 5.000 Lumen  
Instelbare kleurtemperatuur: 2700°/4500°/6500°K

Voorzien van 2x USB 5V/1Amp  
2x spatwaterdichte contactdozen 230V

Type	COLORADIS 100W
Vermogen	100 Watt
Lumen	5.000 / 10.000 Lumen
Kleurtemperatuur	2.700° / 4.500° / 6.500° K
Kabel	H07RN-F 3m 3G1,5
Afmetingen lxbxd mm	370x340x90
Gewicht	4,1kg
artikelnummer	22035532510



STEEK UW LICHT OP BIJ ... HELAF !!

☎ :+31(0)88 244 28 80 ✉ :[verkoop@helaf.com](mailto:verkoop@helaf.com)

# STEEK UW LICHT OP BIJ HELAF



## VOOR SCHILDERS EN STUCADOORS kleurweergave 15CRI 96

### RUFUS 1500 of 3000 Lumen Mobiele LED accu schijnwerper met kleurweergave 15CRI 96



Altijd helder werklucht, ook op plaatsen zonder netstroom.

**Instelbaar 100% / 75% / 50% / 25% / 10%.**

**Lichtkleur: 5 niveaus 2700 K tot 6500 K met de beste kleurweergave 15CRI 96.**

Powerbank-functie: USB-oplaadpoort 1 A voor apparaten met een USB-oplaadkabel, zoals smartphones enz.

Ingebouwde lithium-ion-accu 7,4 V/5 Ah met powerbank-functie en laadpeil-indicator.

Behuizing van gegoten aluminium, randbescherming van hoogwaardige kunststof.

Stoot- en valbestendig tot een hoogte van 3 m. Stabiel, trapsgewijs uitklapbaar frame.

Wordt geleverd met laadkabel (excl. USB lader) en robuuste tas voor een beschermd transport.

#### **Technische gegevens:**

Totale lichtstroom hoofdbron : 270 t/m 2.700 lm

Nominaal opgenomen vermogen : 15W / 30 W

Accu : 7,4V / 5 Ah.

Brandduur : tot 25 uur.

Beschermingsgraad (IP) : IP65

**Kleurtemperatuur : 2.700-3.500-4.500-5.500-6.500 K**

Artikelnummer tot 1500 Lumen : **02151173100100**

Artikelnummer tot 3000 Lumen : **02151173110100**



**STEEK UW LICHT OP BIJ ... HELAF !!**

☎ : +31(0)88 244 28 80 ✉ : [verkoop@helaf.com](mailto:verkoop@helaf.com)

 20 van 30  
(251028)

# STEEK UW LICHT OP BIJ HELAF



## EUROLUX LED-acculampen



Specificaties \ type	Stretto Maxi 4W	OCCI 700
Accu	lithium-ion 3,7V 1100 mAh	lithium-ion 3,7V 2600 mAh
Lichtbron	5 PowerLED's + 1 PowerLED	3W SMD LED / 7W COB LED
Lumen	80 (laag) / 300 (hoog)	100 / 350 / 700
Brandduur	ca. 6 uur (laag) / ca. 3 uur (hoog)	12 uur / 4 uur / 2 uur
Oplader	1 meter USB-C kabel	1 meter USB-C kabel
Schakelaar	laag / hoog / uit	spot & laag - middel - hoog
Beschermklasse	III (veilige spanning)	III (veilige spanning)
Beschermingsgraad	IP20	IP65 IK07
Kleur	zwart	Blauw
Bevestiging	Met clip	Magneet in voet
Artikelnummer	<b>22035510209</b>	<b>22035510235</b>

Specificaties \ type	ALD15
Accu	lithium-ion 3,7V 4400 mAh
Lichtbron	10 PowerLED's en 1 LED zaklampfunctie
Lumen	500 (lamp) / 120 (spot) (6.000°K)
Brandduur	ca. 5 uur (lamp) / ca. 17 uur (spot)
Oplader	12-24Vdc, 100-240Vac & USB
Schakelaar	twee functies 10 LEDs (lamp) / 1 LEDs (spot)
Beschermklasse	III (veilige spanning)
Beschermingsgraad	IP54
Kleur	Oranje/zwart
Bevestiging	verstelbare magneet, haak en riemclip
Artikelnummer	<b>22035510225</b>



STEEK UW LICHT OP BIJ ... HELAF !!

☎ : +31(0)88 244 28 80 ✉ : [verkoop@helaf.com](mailto:verkoop@helaf.com)

## Multi Batterij LED Accu Telescoop Bouwlamp 6050 MA 7.700Lumen

7700lm, IP54, uitschuifbaar tot 140cm, compatibel met 18V batterijen van 7 verschillende fabrikanten (geleverd zonder batterij)

Accu LED-werklamp met uitschuifbare telescoop en kantelbare spotkop die compatibel is met verschillende 18V oplaadbare batterijen verschillende Ah-klassen. Meegeleverde adapters voor 5 fabrikanten: Bosch Professional, Dewalt, Makita, Metabo CAS en Milwaukee

LED-statiefbouwlamp met Multi Accu 18V-systeem maakt het mogelijk terug te vallen op het accusysteem van uw keuze - een technologische innovatie op het gebied van werkverlichting

De accu-werklamp is flexibel instelbaar dankzij het stabiele statief door middel van een statief en de in hoogte verstelbare telescoop (uitschuifbaar tot 1,40 m) - de kantelbare en draaibare spotkop zorgt voor een perfecte vlakverlichting

Compacte en volledig inklapbare statieflamp inclusief praktische draagtas met draagriem kan in een handomdraai worden opgesteld - een perfecte lichtbron voor een breed scala aan toepassingen

Robuuste multi-batterij LED-bouwlamp met afneembare batterijbeschermer incl. 6 interface-adapters voor bekende fabrikanten van elektrisch gereedschap (alles inbegrepen) - sluit de juiste batterij aan (geleverd zonder batterij) en ga aan de slag.

Met aan/uit-schakelaar, via welke u ook de 4 schakelniveaus (100% - 75% - 50% - 25% licht) kunt regelen

Flexibel gebruik: staand, telescopisch gebied licht individueel instelbaar

Met batterij en schakelniveau aanduiding Beveiligingssysteem voor accu's van Powertool: De gebruikte accu's zijn beschermd tegen diepontlading en oververhitting

Lichtduur is afhankelijk van de gebruikte batterij:

ca. 20 min/1Ah bij 100% lichtopbrengst,

ca. 27 min/1Ah bij 75% lichtopbrengst,

ca. 40 min/1Ah bij 50% lichtopbrengst,

ca. 80 min/1Ah bij 25% lichtopbrengst

**Lichtstroom: 7.700 lm**

Stroomverbruik: 60 W

Beschermingsklasse: IP54

Kleurtemperatuur: 6.500 K

schokbestendigheid: IK08

BGI608 K2: Gebruik voor ruwe omgevingen

met hoge mechanische, fysische en chemische impact

Artikelnummer : **0215117370004**



**STEEK UW LICHT OP BIJ ... HELAF !!**

☎ :+31(0)88 244 28 80 ✉ :[verkoop@helaf.com](mailto:verkoop@helaf.com)

# STEEK UW LICHT OP BIJ HELAF



## professionalLINE LED Spotlight 360° 23.700 Lumen 6.500° K

Uitstekende all-round verlichting dankzij 360° stralingshoek, niet-verblindend licht en grote lichtverspreiding.  
Met extra uitschuifbare, kantelbare en draaibare spottelescoop.  
Afsluitbaar en uitschuifbaar tot ca. 1,73 m.  
All-terrain, verplaatsbare schijnwerper met wielrem.  
Beide lichten kunnen onafhankelijk geschakeld worden.  
Met schakelniveaus: 100% / 50% / 25%.  
Robuuste, breukvaste en slagvaste kunststof behuizing.  
Met spatwaterdichte contactdozen op de spot.  
Categorie 2 (K2) apparatuur: Gebruik voor ruw gebruik met hoge mechanische, fysische en chemische effecten.

### Specificaties:

Materiaal behuizing : Kunststof/ metaal  
Totale lichtstroom hoofdbron : **23.700 lm**  
Nominaal opgenomen vermogen : 200 W + 30W  
Met aan/uitschakelaar  
Beschermsgraad (IP) : IP54  
Beschermsklasse I  
Hoogte: 131 mm  
Lengte: 53 mm  
Breedte: 430 mm  
Gewicht: 9,73 kg  
Kleurtemperatuur: 6.500 K  
Kabel : 5m H07RN-F 3G1,5 + 2x contactdoos (2-polig + randaarde)

Artikelnummer : **02159171420100**

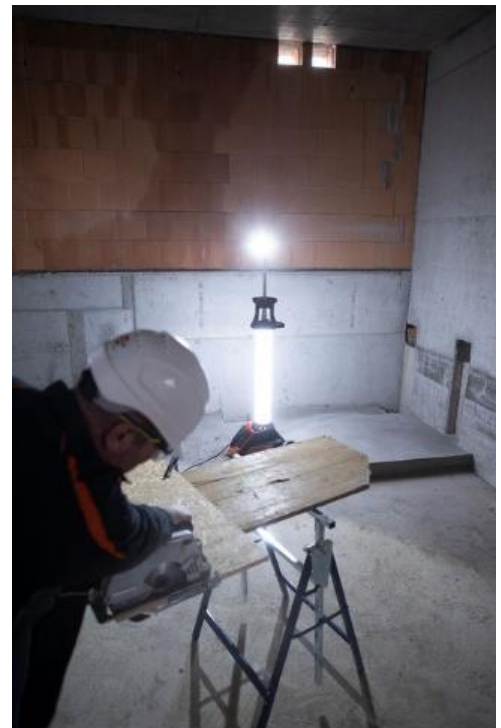

**STEEK UW LICHT OP BIJ ... HELAF !!**

☎ : +31(0)88 244 28 80 ✉ : [verkoop@helaf.com](mailto:verkoop@helaf.com)

 23 van 30  
(251028)

# STEEK UW LICHT OP BIJ HELAF



## professionalLINE LED Spotlight 360° 42000 Lumen 6500° K

Uitstekende rondom verlichting door 360° afstralhoek, niet-verblindend licht en grote lichtverspreiding.

De zes individuele schijnwerpers kunnen individueel worden ingesteld voor een optimale lichtpositie.

Het bedieningselement met aan/uit-schakelaar en geheugenfunctie maakt het mogelijk om continu te dimmen: 25/50/75/100 %.

Kabellengte: 10 m (3,3 m H05RN-F 2x1,0 en 6,7 m H07RN-F 3G1,0).

Inclusief houder voor statiefmontage en robuuste draagtas.

Aanbevolen statieven 02151170310030 of 02151170310040

### Specificaties:

Materiaal behuizing : Kunststof/ metaal

Totale lichtstroom hoofdbron : **42.000 lm**

Nominaal opgenomen vermogen : 300 W

Beschermingsgraad (IP) : IP65

Beschermingsklasse II

Hoogte: 510 mm

Lengte: 180 mm

Breedte: 180 mm

Gewicht: 9,01 kg

Kleurtemperatuur: 6.500 K

Kabel : 6,7m H07RN-F 3G1qmm + 3,3m H05RN-F 2x1qmm

Nieuw



Artikelnummer : **02159171410180**



### professionalLINE Construction Telescopische voor bovenstaand armatuur

Uitklapbare, uiterst stabiele voeten met bodembevestigings platen.

Robuuste staande buis uit 4-hoekig staalprofiel, galvanisch verzinkt.

veiligheidsklasse II.

#### ST200 Specificaties:

Gewicht : 4,28 kg

Hoogte : 1,08 tot 2 meter

max. toegestaan gewicht 30 kg

Artikelnummer : **02151170310030**

#### ST302 Specificaties:

Gewicht : 6,44 kg

Hoogte : 1,24 tot 3 meter

Max. toegestaan gewicht 20 kg

**02151170310040**

STEEK UW LICHT OP BIJ ... HELAF !!

☎ : +31(0)88 244 28 80 ✉ : [verkoop@helaf.com](mailto:verkoop@helaf.com)

 24 van 30  
(251028)

# STEEK UW LICHT OP BIJ HELAF



Deze LED armaturen zijn waterdicht en volledig beschermd tegen stof (IP65).

Na het aansluiten van de voeding klik je de kap van het armatuur eenvoudig vast.

De kap is niet te openen zonder gereedschap en kan dus ook in openbare ruimtes worden toegepast.

Het armatuur is aan één zijde voorzien van een wartel, aan de andere zijde kan je zelf een wartel toevoegen indien gewenst. Niet voorbereid voor doorvoerbedrading (Zie afbeelding).



## Armaturen met sensor

Deze armaturen zijn toe te passen in onder andere: Parkeergarages, galerijen, gangen en opslagruimtes.

Op deze plekken hoeft de verlichting niet constant te branden. Daarom beschikt deze versie ook over een sensor. De lichtsensoren gaan alleen aan als het lichtniveau onder de 200 lux komt.

Met de dipswitches kunt de brandtijd na detectie, de stand-by lichthoeveelheid en de gevoeligheid van de sensor kunt instellen.

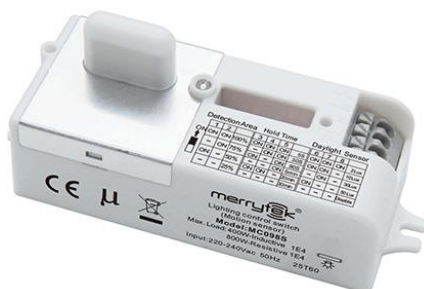

(bevestiging set meegeleverd)

### Dipswitch instelling:

1	2	Detectie gebied	3	4	5	brand duur	6	7	8	Daglichtdrempel
ON	ON	100%	ON	ON	ON	5 sec.	ON	ON	ON	2 Lux
-	-	75%	-	ON	ON	30 sec.	ON	ON	-	10 Lux
ON	-	50%	ON	-	ON	90 sec.	-	ON	-	30 Lux
-	-	25%	-	-	ON	5 min.	ON	-	-	50 Lux
			ON	ON		20 min.	-	-	-	Disable
			-	-	-	30 min.				

Artikelnummer	Artikel omschrijving (met sensor)
<b>IL-WP6020K4S+</b>	LED Waterdicht opbouw armatuur met sensor 18W, 4.000K, 2.400lm, <b>0,6m</b> IP65
<b>IL-WP12040K4S+</b>	LED Waterdicht opbouw armatuur met sensor 34W, 4.000K, 4.600lm, <b>1,2m</b> IP65
<b>IL-WP15060K4S+</b>	LED Waterdicht opbouw armatuur met sensor 47W, 4.000K, 6.400lm, <b>1,5m</b> IP65

## Armaturen zonder sensor

Met dipswitch instellingen kan ook dit armatuur op het gewenste vermogen worden gezet.

Artikelnummer	Artikel omschrijving (zonder sensor)
<b>IL-WP6020K4+</b>	LED Waterdicht opbouw armatuur 18W, 4.000K, 1.350lm tot 2.400lm <b>0,6m</b> IP65
<b>IL-WP12040K4+</b>	LED Waterdicht opbouw armatuur 34W, 4.000K, 3.000lm tot 4.600lm <b>1,2m</b> IP65
<b>IL-WP15060K4+</b>	LED Waterdicht opbouw armatuur 47W, 4.000K, 3.700lm tot 6.400lm <b>1,5m</b> IP65

Afmeting mm	L	W	H	B
<b>0,6m</b>	600	85	70	420
<b>1,2m</b>	1200	85	70	905
<b>1,5m</b>	1500	85	70	905

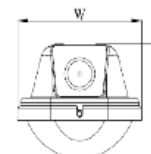
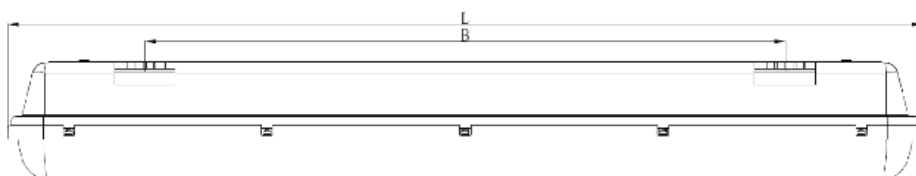

STEEK UW LICHT OP BIJ ... HELAF !!

☎ :+31(0)88 244 28 80 ✉ :[verkoop@helaf.com](mailto:verkoop@helaf.com)



25 van 30  
(251028)

## Waterdichte LED armatuur "Big Bright Prof LED"

Betaalbare waterdichte armaturen voorzien van een LED-module, een all-round oplossing voor algemene toepassingen, daar waar slagvastheid is vereist. Het is "DE" vervanging voor standaard weerbestendige TL-armaturen.

BigBright armatuur Prof

- Waterdicht LED-armatuur IP65
- **Instelbare lichtkleur (3 standen: 3000K / 4000K / 6000K)**
- **Instelbaar lumen (2 standen powerselectie)**
- Met M20-wartel (perfect voor 3x2,5 mm<sup>2</sup> YMVK)
- Armatuur is koppelbaar (doorlus, interne bedrading 3x2,5 mm<sup>2</sup>)
- Eenvoudige montage door middel van meegeleverde beugels
- Wordt geleverd met bevestigingsmateriaal



Artikelnummer	Artikelomschrijving
022227380	WD LED armatuur 9-18W max. 2700lm, 600mm
022227381	WD LED armatuur 18-36W max. 5400lm 1200mm
022227382	WD LED armatuur 24-48W max. 5400lm 1500mm

## Voordelig LED armatuur "CUBI" met hogere lichtopbrengst (150 lumen) per Watt.

Deze LED armaturen zijn van hoge kwaliteit met geïntegreerde ledstrip in plaats van een ledbuis. Hierdoor wordt installatie nog makkelijker. Het stof- en spuitwaterdichte armatuur (IP65) en de robuuste slagbestendige polycarbonaat behuizing (IK08) maken dit armatuur zeer geschikt voor vochtige ruimtes. Dit product wordt geleverd met 2 aansluitingen voor doorlus mogelijkheden om een grotere ruimte in een keer te verlichten.

Algemene specificaties:

- spanning 230Vac
- kleurtemperatuur 4.000°K (koel wit)
- Lange levensduur 30.000 uur
- behuizing slagvast polycarbonaat en met RVS clips, voor montage op wand of plafond, pendelophanging mogelijk
- **Bescherming: IP65 / slagvastheid IK08**
- Lamptype: SMD LED



Technische gegevens	CUBI 18	CUBI 36	CUBI 48
Vermogen	21 Watt	40 Watt	55 Watt
Lumen (4000Kelvin)	3.150	6.000	8.250
Afmeting (LxB) mm	1200x86	1200x86	1500x86
Gewicht	0,3 kg	1,15 kg	1,43 kg
Omdoos verpakking	9 stk	15 stk	12 stk
Artikelnummer	<b>22035540601</b>	<b>22035540602</b>	<b>22035540603</b>



STEEK UW LICHT OP BIJ ... HELAF !!

☎: +31(0)88 244 28 80 ✉: [verkoop@helaf.com](mailto:verkoop@helaf.com)

## Laagspanningsarmaturen klasse III, 24 - 42Volt LED

LED armaturen voor veilige spanning. Standaard met 10 meter aansluitsnoer H07RN-F met 24V of 42V CEE 2P/16A laagspanning contactstop en in aluminium behuizing.

Armatuur is voorzien van speciale driver met groot spanningsbereik (24-42V) voor een hoge bedrijfszekerheid. Toepassing voor bijna alle situaties zoals in kruipruimtes en tanken en silo's, daar waar een veilige spanning verplicht is.

### Technische gegevens : 30 Watt / 60 Watt

Lichtopbrengst : 4.000 / 8.000 Lumen

Lichttemperatuur : 4.000°K / 4.000°K

Spanning : 24-42 Volt~

Beschermklasse : III, (veilige spanning)

Beschermingsgraad : IP65

Kabel : H07RN-F (neopreen) 2x1,5 mm<sup>2</sup> 10 meter

Contactstop : CEE 2P/16A/ 24V of 42V



Vermogen / Spanning	Los armatuur	Op kantelbaar statief	Met WCD (doorlus)	Op kantelbaar statief + WCD
60W / 24V	22035531503	22035531528		2203551529
60W / 42V	22035531505	22035531530	22035531515	22035531540

Technische gegevens	Looplamp 24 Volt~ 60W IP54
Vermogen	60 Watt (max. 100 Watt)
Spanning	24 Volt~ (klasse III, veilige spanning)
Lichtbron	(E27) Normaallamp 60 Watt VC
Kabel	H07RN-F (neopreen) 2x1,0 mm <sup>2</sup> 10 meter
Contactstop	CEE 2P/16A/24V
Gebruik	veiligheidstransformator 24 Volt-100VA
Artikelnummer	22035201005
Vervangingslamp	220362035 (E27 24V 60 Watt)



STEEK UW LICHT OP BIJ ... HELAF !!

☎ :+31(0)88 244 28 80 ✉ :[verkoop@helaf.com](mailto:verkoop@helaf.com)

# STEEK UW LICHT OP BIJ HELAF



## Slagvaste en waterdichte led buisarmaturen KLASSE III

De TubeMaster is extreem slagvast (IK10) biedt tot IP67 bescherming tegen vocht en stof. Deze serie armaturen biedt de ideale oplossing voor tijdelijke verlichting bij evenementen, op bouwplaatsen, op scheepswerven of andere industriële toepassingen met verzwaarde omstandigheden. Leverbaar met voedingspanning 24V, 42V (230V en 110VDC zijn ook leverbaar)



Type	TM1500	TM2500	TM4000
Vermogen	16 Watt	28 Watt	48 Watt
Lumen per W	105 lm/W	115 lm/W	100 lm/W
Lichtopbrengst bij 5000K	1.700 Lm	2.950 Lm	4.800 Lm
Afmeting (L x B x D) mm	80x122x122	780x122x122	1080x122x122
Gewicht excl. Kabel	2,5kg	4kg	4kg

### TM1500 - 16Watt 1700Lumen 5000K

Artikel	Spanning	Uitvoering
1106118465	24V	5 m. H07RN-F CEE aansluitsnoer, doorlus 0,5 m.
1106118466	24V	10 m. H07RN-F CEE aansluitsnoer, doorlus 0,5 m.
1106118467	24V	5 m. H07RN-F CEE aansluitsnoer, doorlus WCD
1106118468	24V	10 m. H07RN-F CEE aansluitsnoer, doorlus WCD
1106118469	42V	5 m. H07RN-F CEE aansluitsnoer, doorlus 0,5 m.
1106118470	42V	10 m. H07RN-F CEE aansluitsnoer, doorlus 0,5 m.
1106118442	42V	5 m. H07RN-F CEE aansluitsnoer, doorlus WCD
1106118471	42V	10 m. H07RN-F CEE aansluitsnoer, doorlus WCD

### TM2500 - 28Watt 2950Lumen 5000K

Artikel	Spanning	Uitvoering
1106122010	24V	5 m. H07RN-F CEE aansluitsnoer, doorlus 0,5 m.
1106122011	24V	10 m. H07RN-F CEE aansluitsnoer, doorlus 0,5 m.
1106122012	24V	5 m. H07RN-F CEE aansluitsnoer, doorlus WCD
1106122013	24V	10 m. H07RN-F CEE aansluitsnoer, doorlus WCD
1106122014	42V	5 m. H07RN-F CEE aansluitsnoer, doorlus 0,5 m.
1106122015	42V	10 m. H07RN-F CEE aansluitsnoer, doorlus 0,5 m.
1106122016	42V	5 m. H07RN-F CEE aansluitsnoer, doorlus WCD
1106122017	42V	10 m. H07RN-F CEE aansluitsnoer, doorlus WCD

### TM4000 - 48Watt 4800Lumen 5000K

Artikel	Spanning	Uitvoering
1106118486	24V	5 m. H07RN-F CEE aansluitsnoer, doorlus 0,5 m.
1106118487	24V	10 m. H07RN-F CEE aansluitsnoer, doorlus 0,5 m.
1106118488	24V	5 m. H07RN-F CEE aansluitsnoer, doorlus WCD
1106118489	24V	10 m. H07RN-F CEE aansluitsnoer, doorlus WCD
1106118491	42V	5 m. H07RN-F CEE aansluitsnoer, doorlus 0,5 m.
1106118492	42V	10 m. H07RN-F CEE aansluitsnoer, doorlus 0,5 m.
1106118493	42V	5 m. H07RN-F CEE aansluitsnoer, doorlus WCD
1106118494	42V	10 m. H07RN-F CEE aansluitsnoer, doorlus WCD

STEEK UW LICHT OP BIJ ... HELAF !!

☎: +31(0)88 244 28 80 ✉: [verkoop@helaf.com](mailto:verkoop@helaf.com)

## Scheidingstrafo 230V/230V – 42V

### **HT33069**

**Volrubber trafokast HELAF HATTEM 230/230V 2200VA, voorzien van:**

- Invoer  
Trafo  
Extra
- 3 m H07RN-F 2 x 1,5 qmm en een stekker
  - 1 thermische beveiliging 10 Amp.
  - 1 transformator 230V / 230V 2200VA
  - 1 aanbouwcontactdoos 3 polig 16 Amp. 230V 12h
  - rubber handgreep



### **Optioneel: VERLOOP**

Verloop van CEE 3 polig 16 Amp. 230V 12h naar koppeling, om standaard handgereedschap aan te sluiten.



**LET OP! Maximaal 1 werktuig per scheidingstrafo bij spanning hoger dan 50 Volt.**

## Scheidingstrafo 230V/42V

### **HT33746**

**Volrubber trafokast HELAF HATTEM 230/42V 625VA, voorzien van:**

- Invoer  
Trafo  
Extra
- 5 m H07RN-F 2 x 1,5 qmm en een stekker
  - 1 thermische beveiliging 2,5 Amp.
  - 1 transformator 230V / 42V 625VA
  - 2 aanbouwcontactdozen 2 polig 16 Amp. 42V
  - rubber handgreep



### **HT31230**

**Volrubber trafokast HELAF HATTEM 230/42V 1000VA, voorzien van:**

- Invoer  
Trafo  
Extra
- 5 m H07RN-F 2 x 1,5 qmm en een stekker
  - 1 thermische beveiliging 4 Amp.
  - 1 transformator 230V / 42V 1000VA
  - 2 aanbouwcontactdozen 2 polig 16 Amp. 42V
  - rubber handgreep



### **MI32605**

**Volrubber trafokast HELAF MICRO 230/42V 120VA, voorzien van:**

- Invoer  
Trafo
- 5 m H07RN-F 2 x 1 qmm en een stekker
  - 1 thermische beveiliging 0,8 Amp.
  - 1 transformator 230V / 42V 120VA
  - 1 aanbouwcontactdoos 2 polig 16 Amp. 42V



## Scheidingstrafo 230V/230V + 42V

### **HT33323**

**Volrubber trafokast HELAF HATTEM 230/230V 800VA + 230/42V 300VA,:**

- Invoer  
Beveiliging  
Trafo  
Extra
- 5 m H07RN-F 2 x 1,5 qmm en een stekker
  - 1 thermische beveiliging 4 Amp.
  - 1 transformator 230V / 230V 800VA
  - 1 aanbouwcontactdoos 3 polig 16 Amp. 12h. 230V
  - 1 transformator 230V / 42V 300VA
  - 1 aanbouwcontactdoos 2 polig 16 Amp. 42V
  - rubber handgreep



**Heeft u een andere spanningen of vermogen nodig ?  
Wij maken ook transformatoren op klantspecificatie.**

**STEEK UW LICHT OP BIJ ... HELAF !!**

☎ :+31(0)88 244 28 80 ✉ :[verkoop@helaf.com](mailto:verkoop@helaf.com)

## Verlichting en de verplichtingen van de ARBO-wet (NEN-EN 50110 / 3140)

- Klasse I** Voor een permanente opstelling boven de 2,50 m aan wand of muur.  
Aansluiting op het net d.m.v. een 3-aderige aansluitkabel (met randaarde).
- Klasse II** Voor gebruik op de werkvloer binnen handbereik (verplaatsbare armaturen) of voor permanente opstelling. Deze armaturen mogen bouwlampen genoemd worden.  
Aansluiting op het net d.m.v. een 2-aderig aansluitsnoer van het type H07RN-F met een minimale lengte van 5 meter. Deze armaturen zijn dubbel geïsoleerd en hebben Kema Keur. Indien dubbelgeïsoleerde bouwlampen voorzien zijn van ingebouwde contactdozen, moet de aansluitleiding 3-aderig zijn van het type H07RN-F 3x1,5 mm<sup>2</sup> met een minimale lengte van 5 meter. De contactdozen moeten een beschermingsgraad IP 54 of hoger hebben (stof- en spatwaterdicht). Grondstandaards of uitschuifbare statieven t.b.v. verplaatsbare armaturen (bouwlampen) dienen voorzien te zijn van geïsoleerde handgrepen en mogen op een helling van 15° niet omvallen!
- Klasse III** Voor gebruik in nauwe geleidende ruimtes (kelders, ketels, etc.).  
Deze armaturen dienen aangesloten te worden op veiligheidstransformatoren met een uitgangsspanning van lager dan 50 volt. De veiligheidstransformator dient men boven de vloer en buiten de ruimte te plaatsen. Bij gebruik van elektrisch gereedschap dient men een scheidingstransformator te gebruiken.  
De combi-transformator geeft u de mogelijkheid elektrisch handgereedschap 230 Volt~ in combinatie met 42 Volt~ veiligheidsverlichting te gebruiken.

### Veilig werken volgens de ARBO:

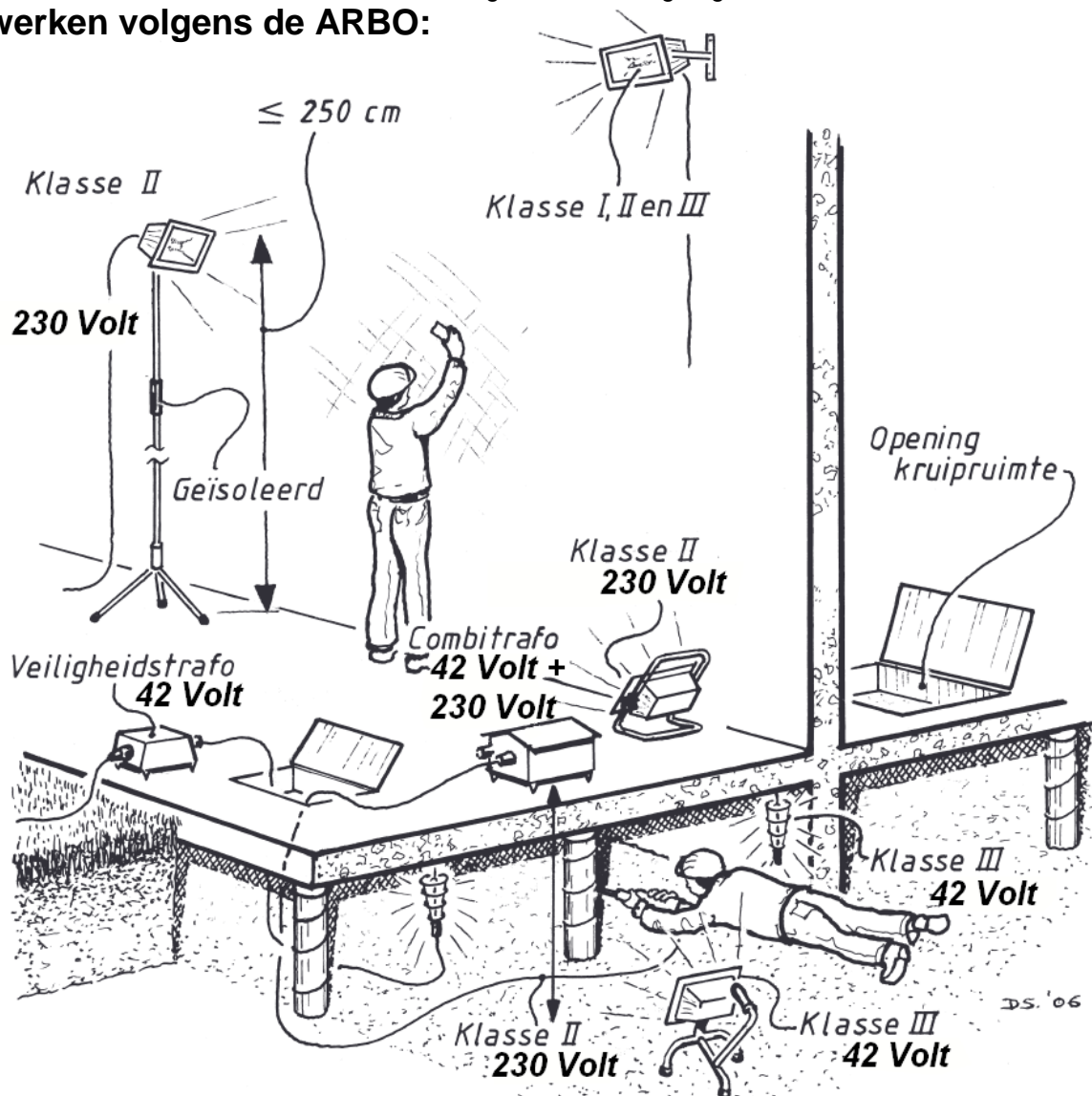

STEEK UW LICHT OP BIJ ... HELAF !!

☎ +31(0)88 244 28 80 ✉ [verkoop@helaf.com](mailto:verkoop@helaf.com)

 30 van 30  
(251028)